

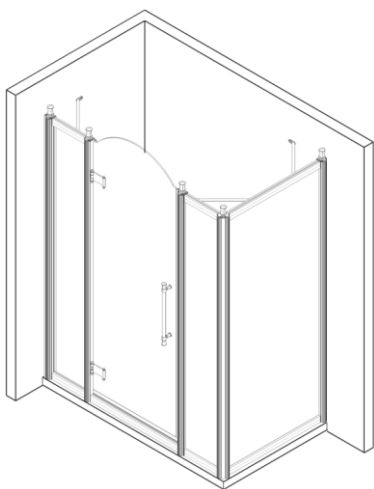

ИНСТРУКЦИЯ

по сборке и установке
душевых углов



140 Лоренцо Великолепный



120 Лоренцо Великолепный

Gold		Chrome	
------	--	--------	--

2021 год

НАЗНАЧЕНИЕ ИЗДЕЛИЯ

Душевые углы предназначены для принятия водных процедур; устанавливаются в санитарных узлах зданий, оборудованных водопроводом и канализацией.

Габаритные чертежи душевых углов показаны на рис.1.







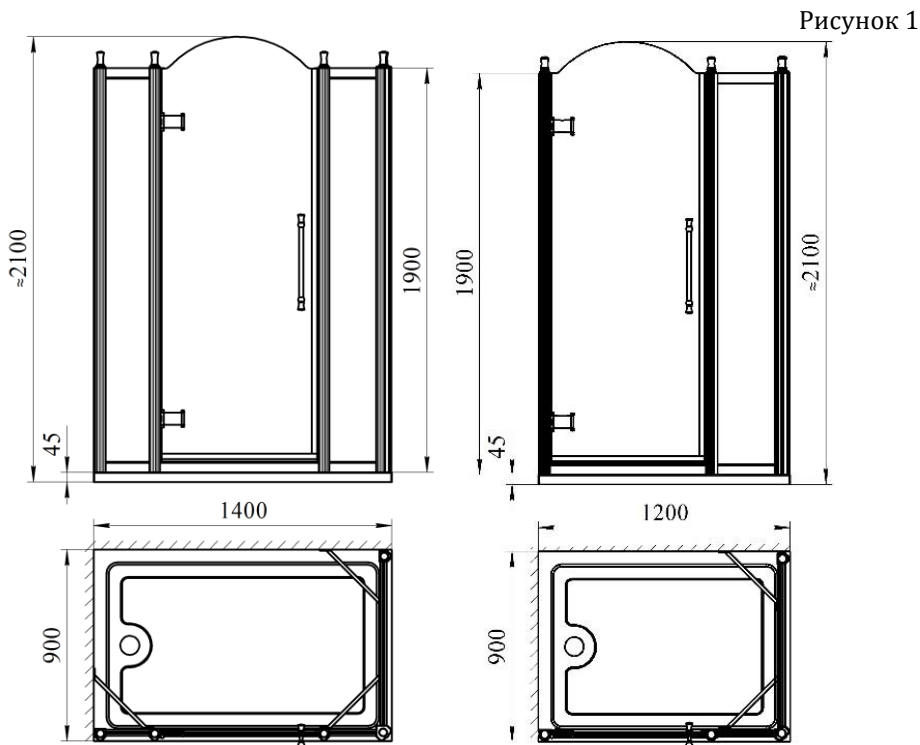



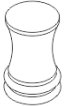



Комплектация душевых углов включает:

- поддон на раме-подставке с установленным сливом;
- шторки.

Обратите внимание! Внешний вид товара, его комплектация и характеристики могут изменяться производителем без предварительных уведомлений.



КОМПЛЕКТАЦИЯ

Поз.	Эскиз	Наименование	140x90	120x90
1.		Компенсационный профиль	2 шт.	2 шт.
2.		Декоративный элемент	5 шт.	4 шт.
3.		Накладка на профиль	4 шт.	3 шт.
4.		Вертикальная стойка левая	1 шт.	1 шт.
5.		Петля	2 шт.	2 шт.
6.		Ручка	1 шт.	1 шт.
7.		Распорное крепление	3 шт.	2 шт.
8.		Угловой профиль	1шт.	1 шт.
9.		Вертикальная стойка правая	1 шт.	1 шт.
10.		Накладка на профиль	1 шт.	1 шт.
11.		Саморез 4,2x35	8 шт.	7 шт.
12.		Саморез 4,2x16	24 шт.	20 шт.
13.		Дюбель	8 шт.	7 шт.
14.		Декоративное закрытие для саморезов	20 шт.	20 шт.
15.		Шпилька	5 шт.	4 шт.

ПОРЯДОК УСТАНОВКИ

1. Место установки поддона необходимо заранее оборудовать для возможности подключения сливного устройства. Вы можете использовать один из предлагаемых вариантов расположения канализационного отверстия. Установить поддон в заранее подготовленное место. Выставить по уровню.

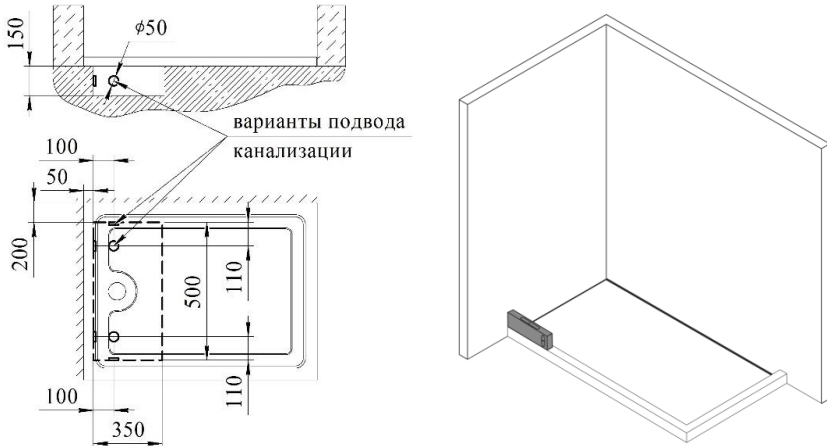

Внимание! Установку поддона производить на мокрую стяжку цемента.

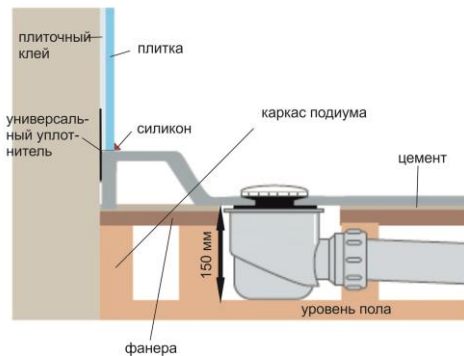
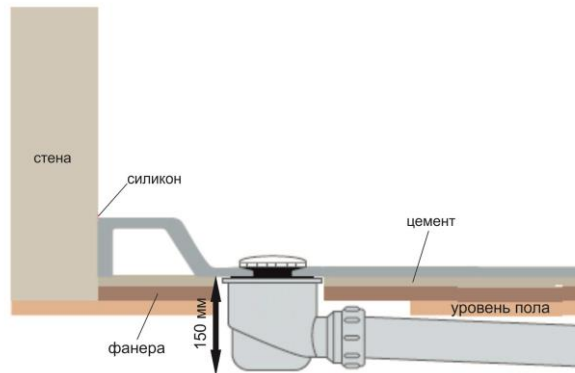

2. По уровню выставить компенсационный профиль, наметить отверстия для крепления к стене. Сверлим отверстия в намеченных местах на глубину, соответствующую размеру дюбеля. Для сверления кафеля следует использовать безударную дрель и специальное сверло по стеклу и керамике. Во избежание раскола плитки запрещается использовать ударную функцию дрели пока сверло не пройдет всю толщину облицовочной плитки. В выполненные отверстия устанавливаем дюбели.

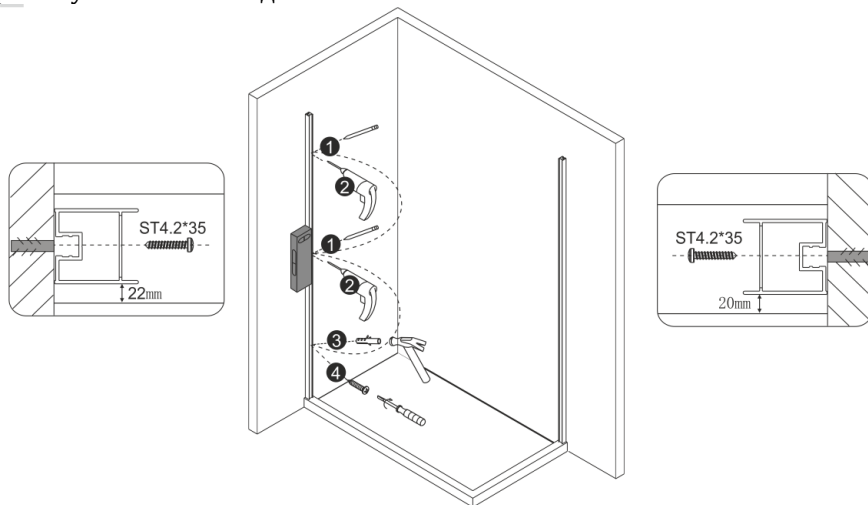

3. Вставить в компенсационный профиль неподвижные стекла, и закрепить их саморезами 4,2x16 с декоративными заглушками.

Для ДУ 120 Лоренцо Великолепный ставится только широкое неподвижное стекло.

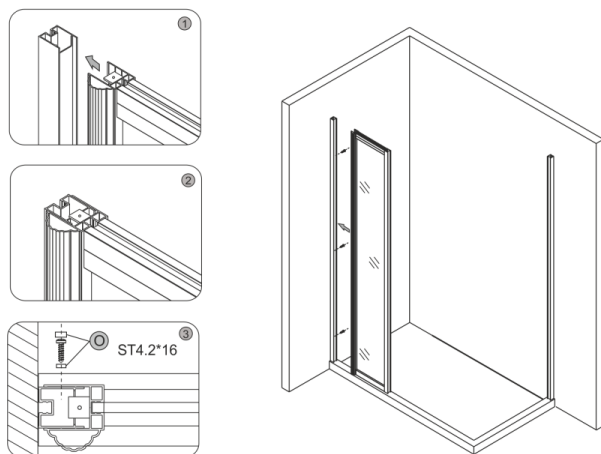

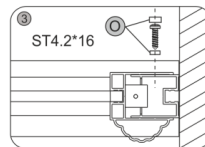
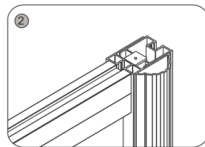
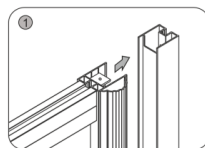
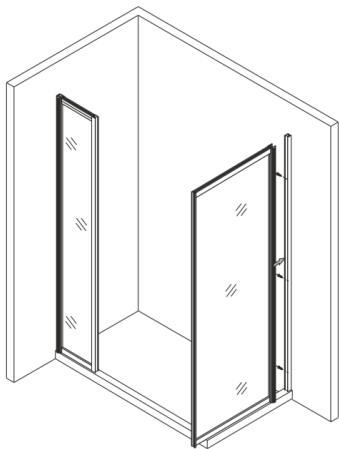

4. Установить угловой профиль и в него вставить боковое стекло. Закрепить всю конструкцию саморезами с декоративными заглушками.

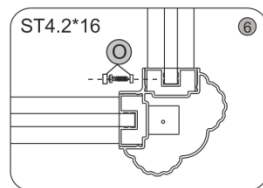
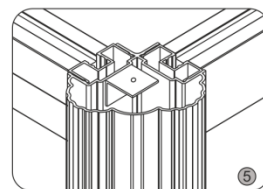
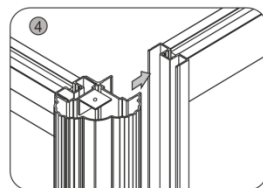
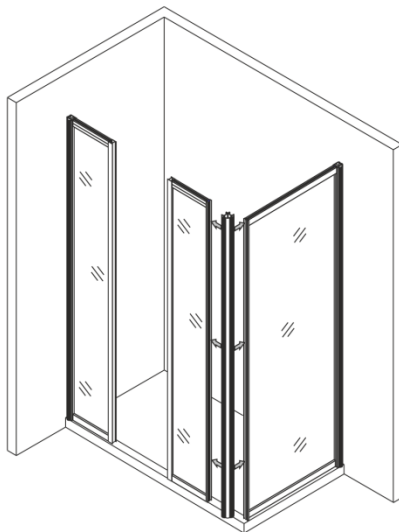
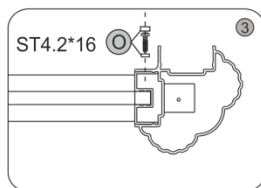
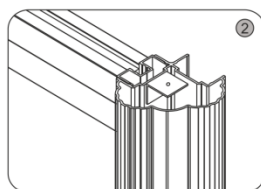
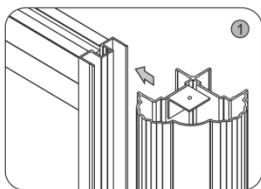

5. Устанавливаем петли на вертикальную стойку левую и закрепляем на них дверь.

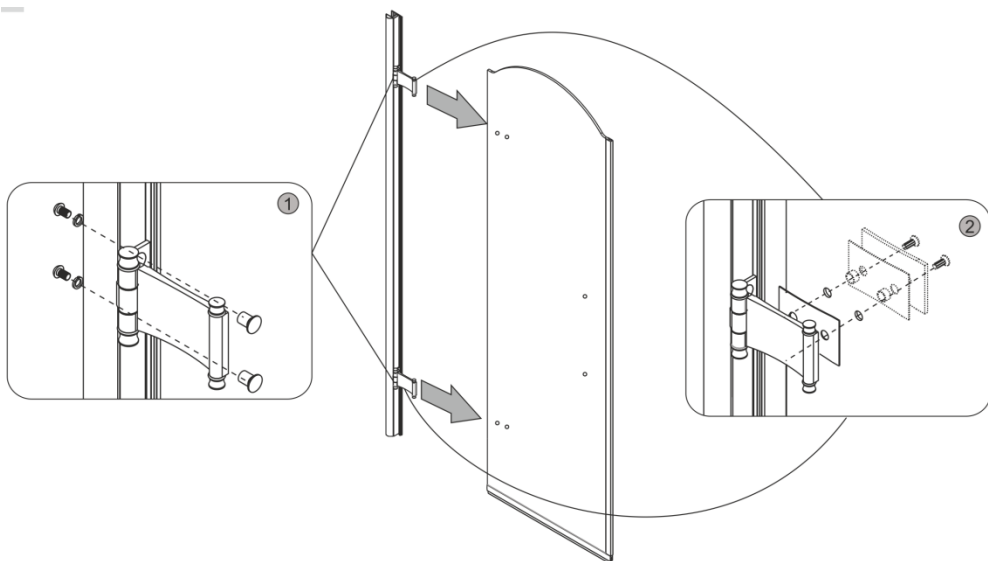

6. Установить вертикальную стойку левую с дверью и вертикальную стойку правую на неподвижные боковые стекла.

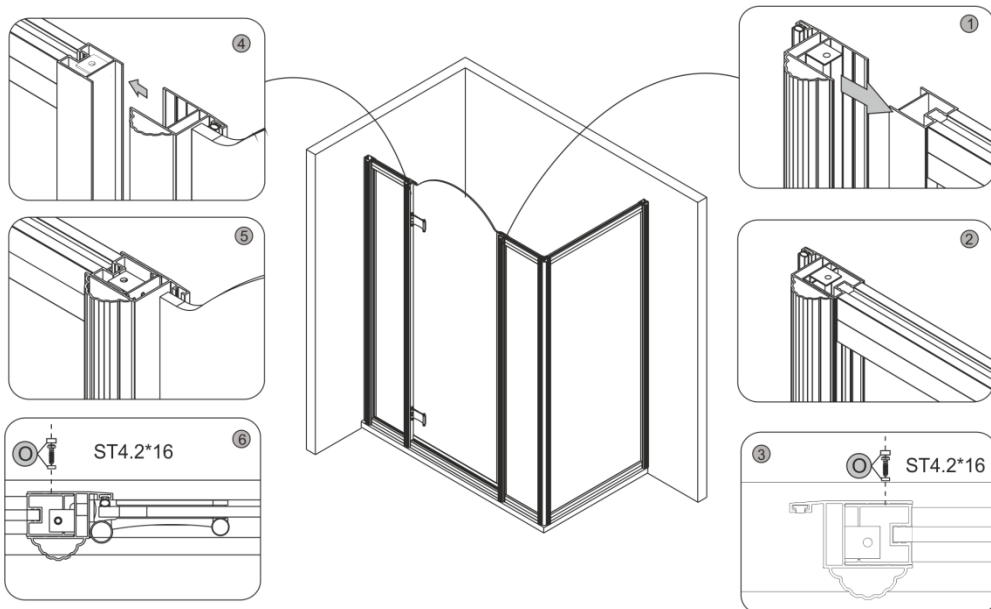

7. Для установки распорных креплений между профилем и стенами наметить места сверления отверстий. В отверстия в стенах вставить дюбели. Установить распорные крепления с помощью саморезов 4,2x16 (в профиль ограждения) и 4,2x35 (в стенах).

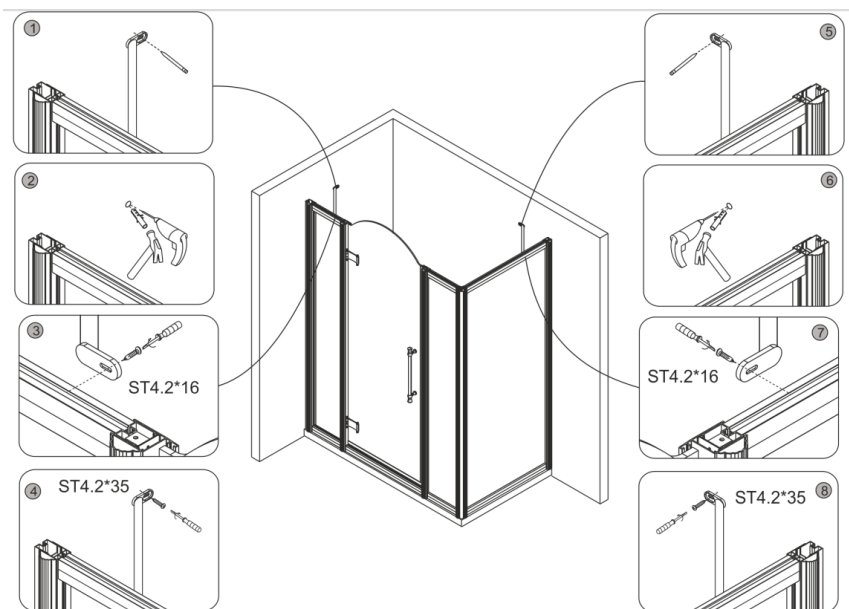

8. Установить распорное крепление между профилями ограждения и прикрепить ручку двери.

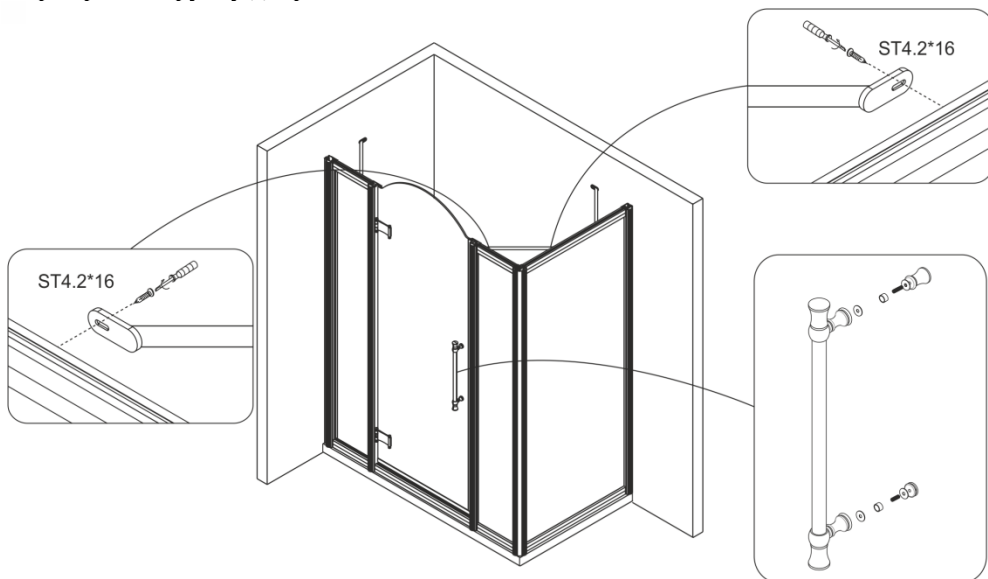

9. Установить на верхние срезы профилей декоративные закрытия и верхние декоративные элементы с помощью шпилек.

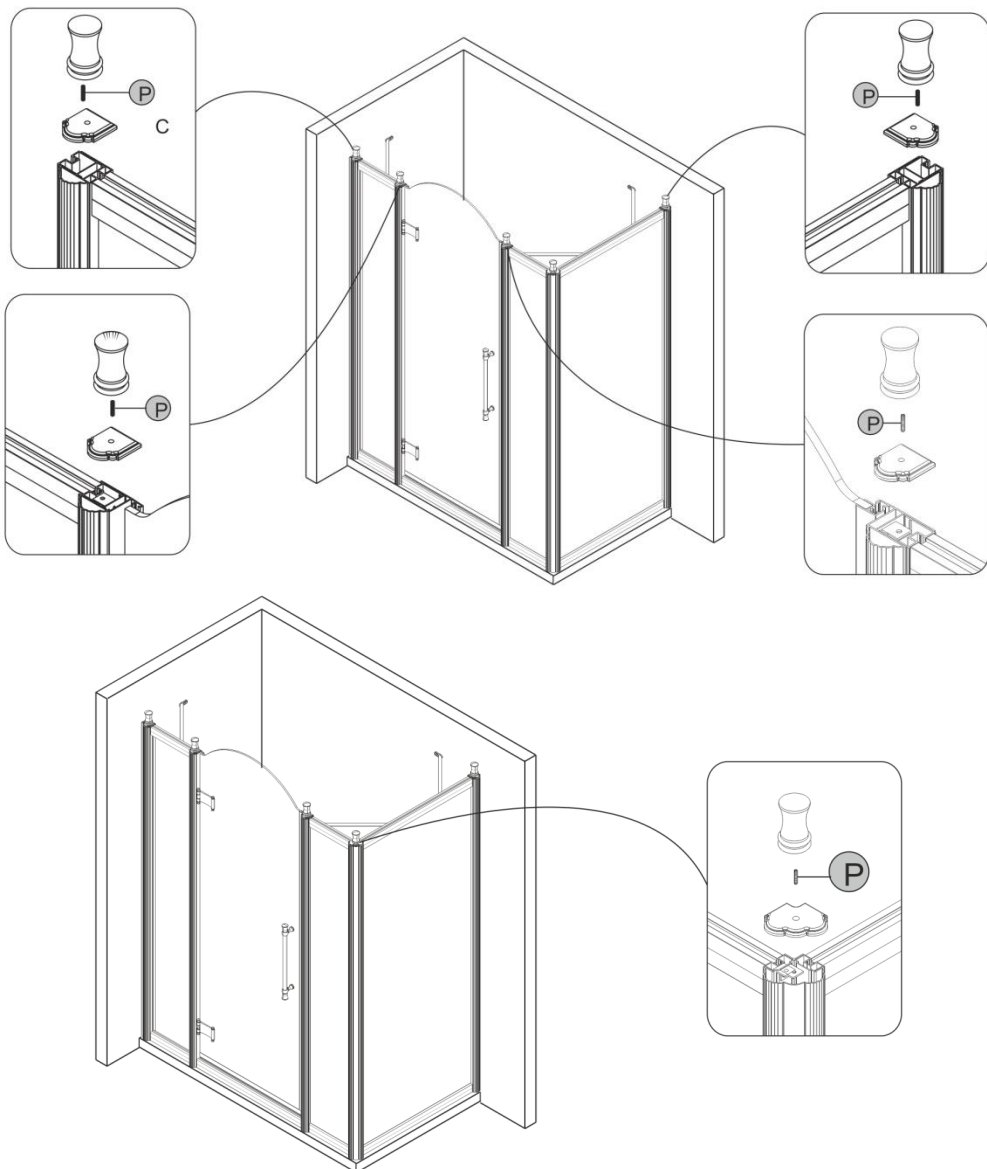

10. Обработать силиконом места стыков и не пользоваться душевой кабиной в течении 24 часов пока силикон не высохнет.

