

RADOMIR

ИНСТРУКЦИЯ ПО УСТАНОВКЕ

Душевое ограждение

Дарья 120x80

Дарья 120x90

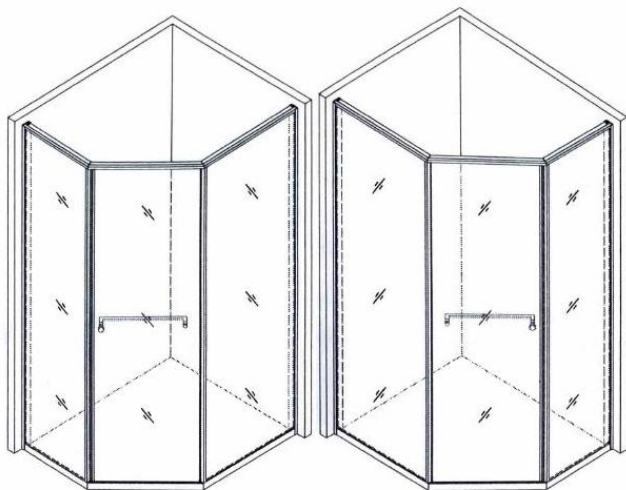

Левое расположение		Правое расположение	
Цвет - хром		Цвет - бронза	

Необходимые инструменты



Меры предосторожности

Пожалуйста, внимательно прочитайте следующую важную информацию по технике безопасности перед установкой изделия. При обращении с данным изделием существует риск серьезных травм. Чтобы свести эти риски к минимуму, обратите внимание:

- При обращении всегда надевайте защитные очки и перчатки.
- Всегда читайте и следуйте всем инструкциям по установке.
- Перед установкой проверьте все комплектующие и стекло на наличие повреждений.

Аккуратно положите стекло горизонтально на мягкую поверхность с подкладкой, чтобы осмотреть на наличие трещин и сколов.

• При обращении со стеклом во время монтажа следует соблюдать крайнюю осторожность, поскольку закаленное стекло может разбиться при контакте с твердой поверхностью.

Используйте мягкую подложку под стекло (ветошь или картон)

• Обращайтесь с закаленным стеклом осторожно! Неправильное обращение со стеклом может привести к тому, что оно внезапно разобьется на мелкие кусочки.

- Всегда соблюдайте все меры предосторожности, чтобы не прикасаться к закаленному стеклу никакими инструментами во время установки или после ее завершения.
- Не режьте и не модифицируйте закаленное стекло, так как при порезе оно разобьется.

Осторожно извлеките изделие из упаковки и храните упаковку до завершения установки.

- Проверьте все детали на наличие повреждений; в случае выявления повреждения перед установкой, пожалуйста, свяжитесь со службой сервиса.
- Устанавливайте изделие на ровном полу, способном выдержать вес изделия и человека, находящегося в нем.
- Перед монтажом ознакомьтесь с местными строительными нормами и правилами и убедитесь в соответствии.
- После установки время от времени проверяйте прилегание стекла и отделку, чтобы убедиться, что с момента установки ничего не отклеилось.
- Сохраните это руководство по установке для дальнейшего использования.







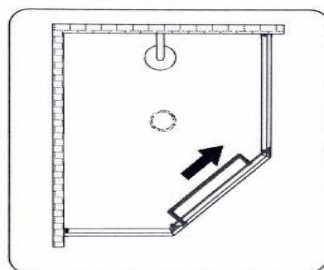
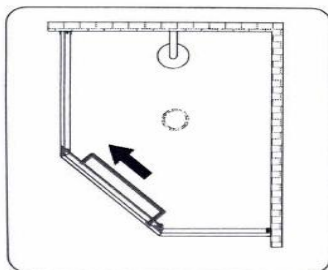
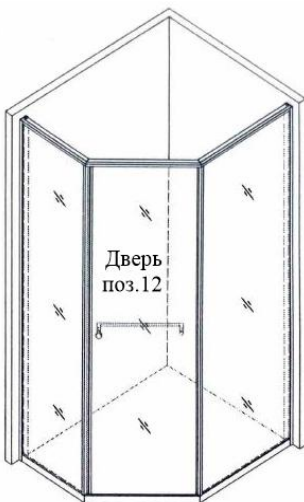



ПРИМЕЧАНИЕ: Установку должны выполнять два человека.











Дверца открывается в ту сторону, какое расположение вы выбрали. Слив следует устанавливать с той же стороны, что и душевая стойка для оптимального слива воды.

ПРИМЕЧАНИЕ: В данной инструкции установка будет показана на стеклянной дверце (поз. 12), открывающейся направо (правое расположение душевого ограждения).



Комплектация

Позиция	Наименование	Изображение	Количество
1	Нижний направляющий профиль		1
2	Неподвижное стекло(левое)		1
3	Пристеночный профиль (левый)		1
4	Верхний направляющий профиль		1
5	Средний профиль		2
6	Магнитный профиль		1
7	Декоративное закрытие для направляющих.		2
8	Верхний ролик		1
9	Водоотталкивающий уплотнитель		1
10	Неподвижное стекло (правое)		1

11	Пристеночный профиль (правый)		1
Позиция	Наименование	Изображение	Количество
12	Дверь стеклянная		1
13	Ручка		1
14	Нижний ролик		2
а	Дюбель		6
б	Саморез М4х30		6
в	Винт М4х15		2
г	Винт М4х25		4
д	Винт М4х6		2
е	Заглушка		2

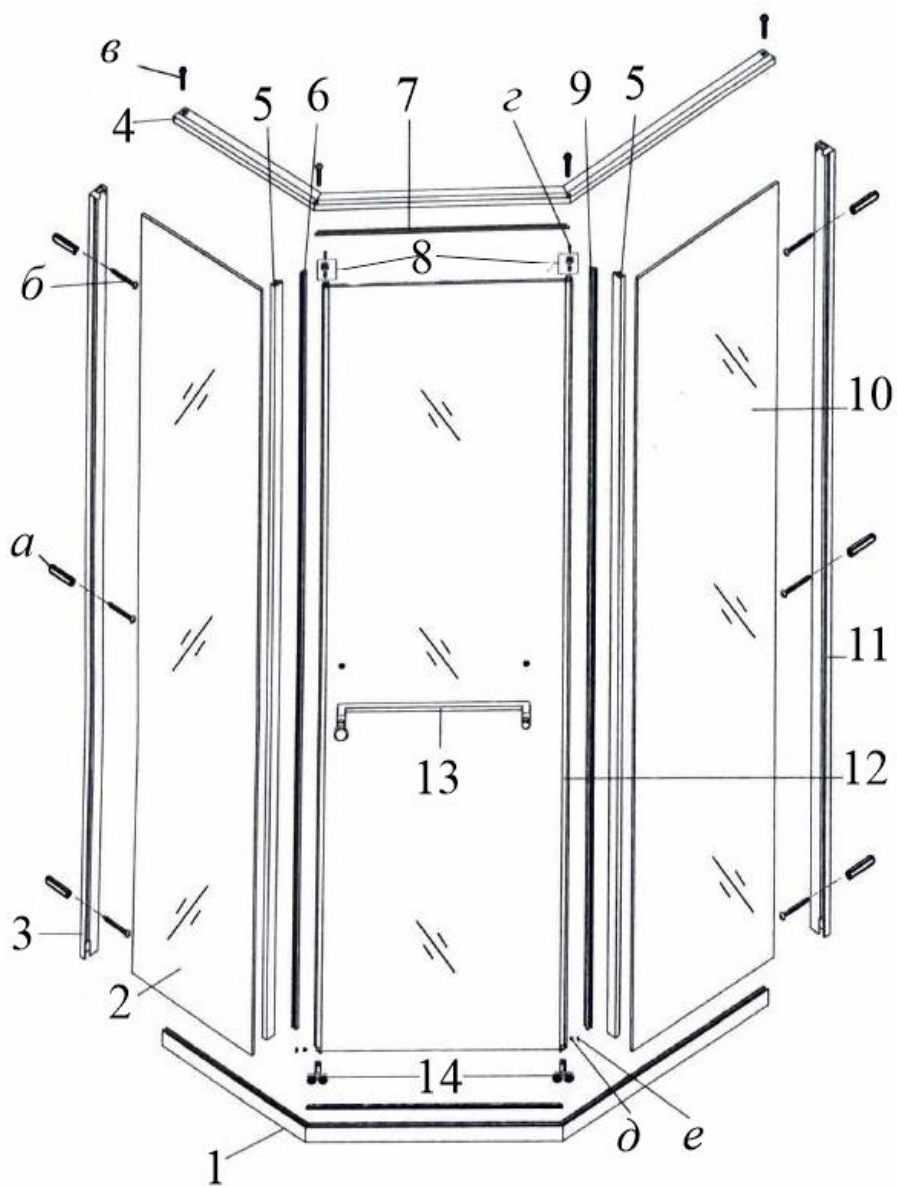

Порядок установки

1. Установка направляющих и пристеночных профилей.

ВНИМАНИЕ! Перед креплением профилей необходимо нанести тонкий слой силиконового герметика на центральную часть плоскости профиля, которая будет соприкасаться со стеной/полом.

Расположите нижний направляющий профиль у порога в соответствии с размерами модели. Зафиксируйте его саморезами.

Установите пристеночные профили в направляющую прижмите к стенам и выровняйте с помощью уровня вертикальность.

Если за стеной, к которой будет крепиться пристеночный профиль, находится усиливающая балка: просверлите в стене отверстие $\text{Ø}1/8$ " (3 мм) и используйте саморезы M4x30

Если за стеной нет усиливающей балки: просверлите отверстие $\text{Ø}1/4$ " (6 мм) и вставьте дюбели, а далее используйте саморезы M4x30.

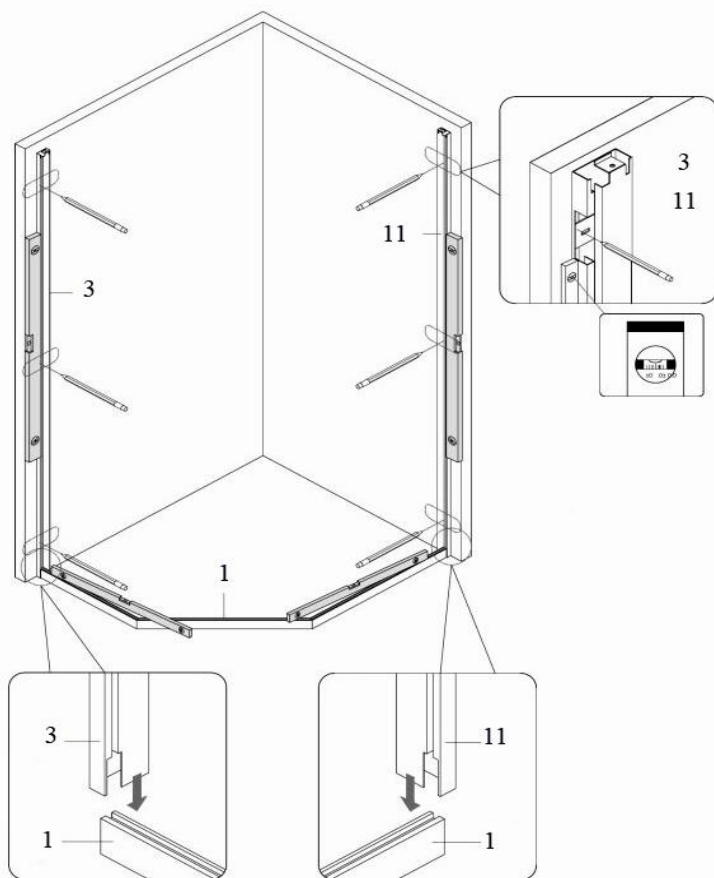

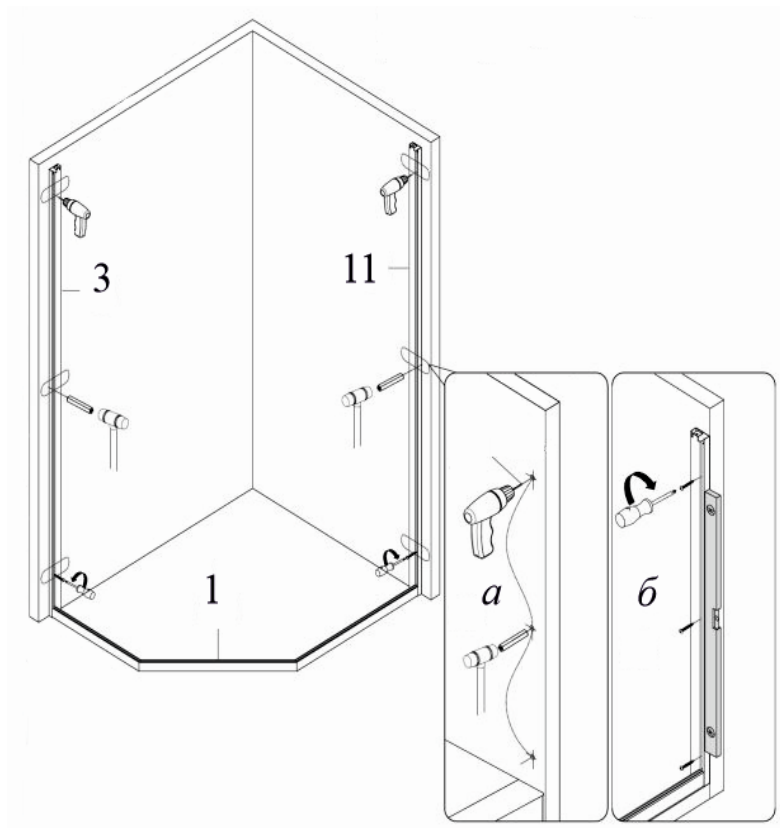

2. Установка неподвижного стекла.

Аккуратно положите стекло горизонтально на мягкую поверхность с подкладкой, чтобы предотвратить появление трещин и сколов во время монтажа.

Нанесите небольшое количество силиконового герметика в паз нижнего профиля по ширине неподвижного стекла для исключения протечек воды во время пользования душевым ограждением.

Аккуратно вставьте стекло (поз. 2) в пристеночный профиль (поз. 3) и нижний направляющий профиль (поз. 1)

Вставьте декоративное закрытие для направляющих (поз. 7) в нижний направляющий профиль (поз. 1) как показано на рисунке

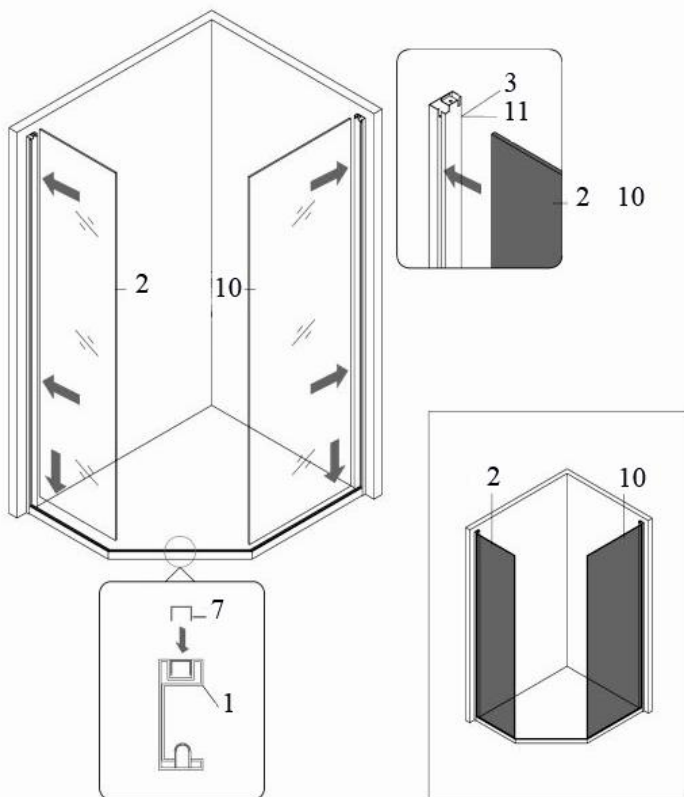

Внимание! При резке или сверлении металлических деталей или при работе со стеклом, чтобы снизить риск получения травм, необходимы защитные очки, перчатки и обувь с закрытым носком.

3. Установка средней направляющей

Вставьте направляющую в стекло (неподвижное) как показано на рисунке.

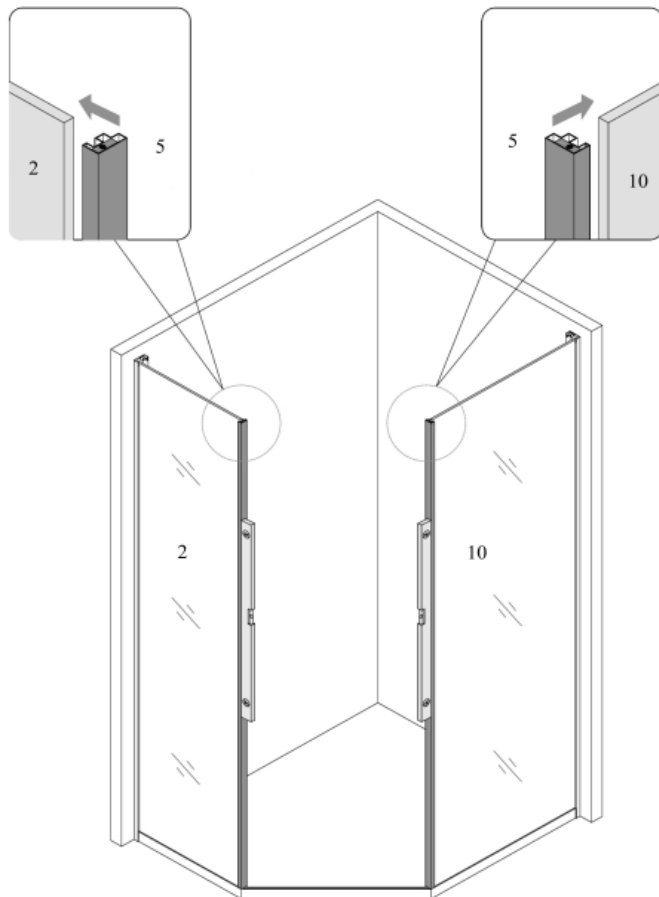

4. Установка верхней направляющей.

Осторожно установите верхний направляющий профиль (поз. 4) на неподвижное стекло (поз. 2 и поз.10) Установить декоративное закрытие для направляющих (поз. 7) в верхнюю направляющую (поз. 4) и закрепите с помощью винтов (поз. г) как показано на рисунке.

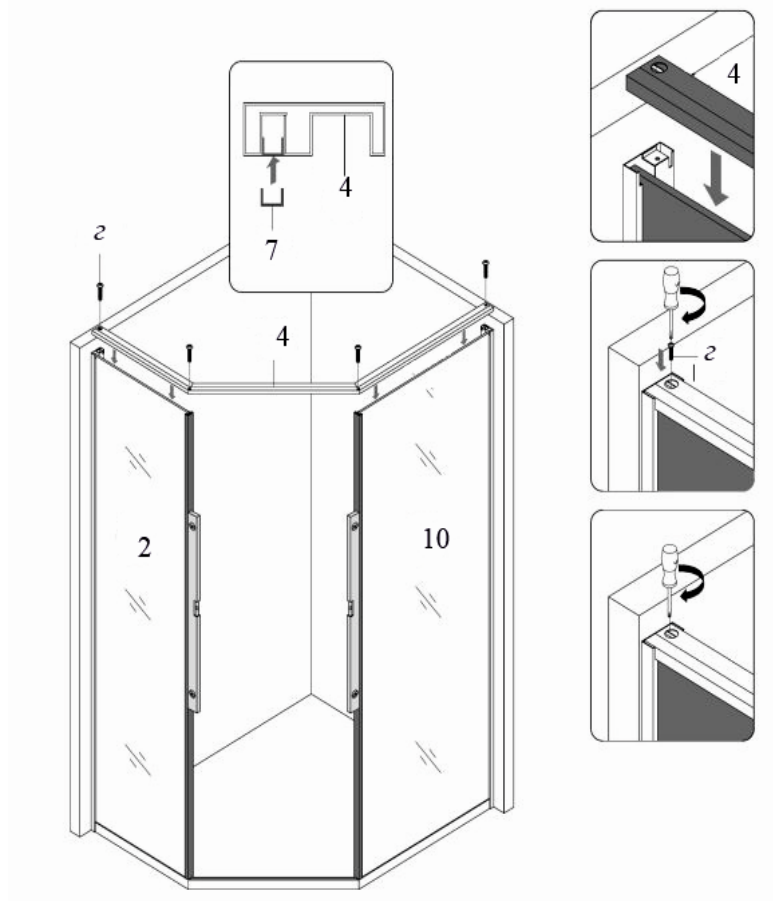

5. Установка стеклянной двери (поз.12)

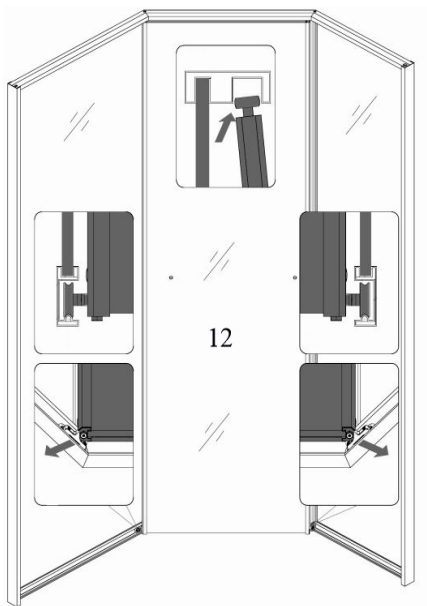
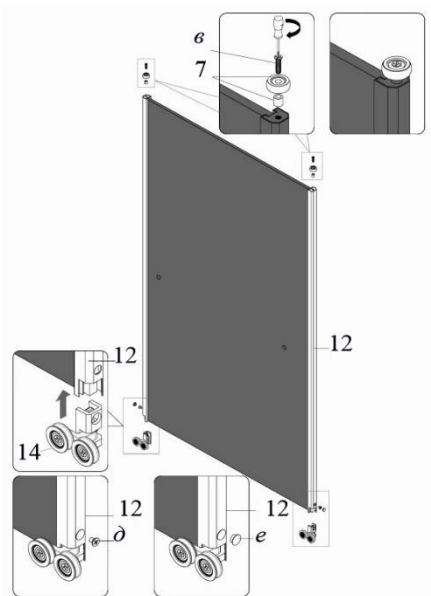

6. Установка магнитного профиля (поз.6) и уплотнителя (поз.9)
Магнитный профиль должен плотно прилегать к среднему профилю.

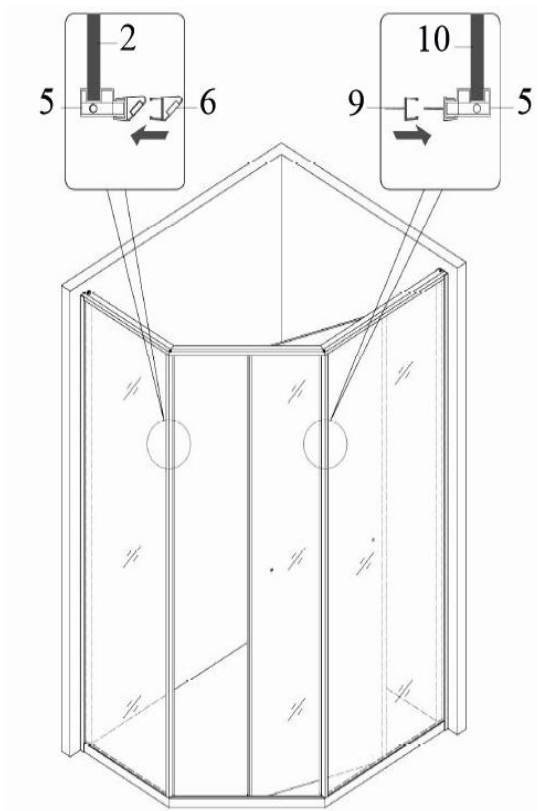

7. Установка ручки.

Прикрепите ручку (поз. 13) к двери (поз. 12). Обязательно используйте все входящие в комплект поставки резиновые прокладки для защиты стекла.

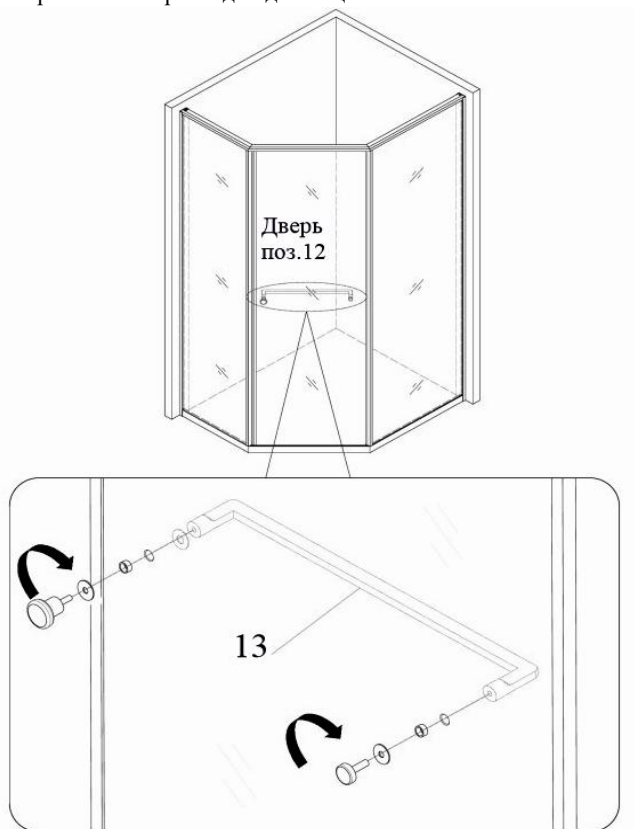

8. Герметизация

Перед нанесением силикона поверхности должны быть чистыми и очищенными от мусора. Убедитесь, что дверца плотно закрывается и плавно открывается.

Нанесите тонкий слой силиконового герметика хорошего качества вдоль средних профилей (поз. 5) как показано на рисунке ниже.

Для равномерного распределения нагрузки дверца должна находиться в закрытом положении.

Срок высыхания силиконового герметика 24 часа.

